

## Obsah

Úvod.....	2
Důležitá upozornění .....	2
Použití zásobníku .....	2
Popis zásobníku.....	2
Protikorozní ochrana zásobníku .....	2
Ovládací panel .....	2
Technické údaje .....	3
Tabulka doby ohřevu v závislosti na výkonu .....	3
Tabulka množství ohřáté vody v závislosti na výkonu .....	3
Funkce ohřivače .....	4
Připojení bojleru ke kotli teplovodního vytápění .....	4
Ovládání dvěma čerpadly a dvěma zpětnými klapkami .....	4
Ovládání trojcestným ventilem a jedním čerpadlem .....	4
Připojení bojleru.....	4
Postup kontroly stavu ochranné hořčkové elektrody .....	5
Bezpečnostní a ostatní předpisy .....	5
Příslušenství .....	5
Náhradní díly .....	5
Připojení bojleru B lux ke kotli ÚT.....	6
Ovládání dvěma čerpadly a dvěma zpětnými klapkami .....	6
Ovládání trojcestným ventilem .....	6
Elektroschéma B 60 lux – zapojení svorkovnice .....	7
Elektroschéma – zapojení se dvěma čerpadly .....	7
Elektroschéma – zapojení se dvěma čerpadly a termostatem minima .....	8
Elektroschéma – zapojení s třícestným ventilem, čerpadlem a termostatem min. ....	9
Elektroschéma – zapojení s třícestným ventilem a čerpadlem .....	10
Rozmístění dílů.....	11
Záruka .....	11

## Úvod

**Společnost DAKON s.r.o. Vám děkuje za rozhodnutí používat tento výrobek.**

Na zásobníky **B 60 lux** je výrobcem vydáno **prohlášení o shodě** ve smyslu § 13, odst.2 zákona č.22/1997 Sb. a § 11, odst. 1 nařízení vlády č.178/1997 Sb.

## Důležitá upozornění

- Důkladným prostudováním návodu k obsluze získáte informace o konstrukci, obsluze a bezpečném provozu výrobku.
- Po rozbalení výrobku zkontrolujte úplnost a kompletnost dodávky.
- Zkontrolujte, zda typ výrobku odpovídá požadovanému použití.
- Instalaci výrobku smí provádět pouze odborník s platným oprávněním k této činnosti.
- Chybnou instalací mohou vzniknout škody, za které výrobce neodpovídá.
- Instalace výrobku musí odpovídat platným předpisům, normám a návodu k obsluze.
- Při zjištění jakékoliv poruchy na výrobku odstavte výrobek z provozu a zajistěte odstranění závady.
- Odstranění případné závady doporučujeme svěřit některé ze smluvních servisních firem uvedených v seznamu dodávaném jako samostatná příloha k tomuto návodu. Neodborný zásah může poškodit výrobek.
- Pro opravy se smí použít jen originální součástky.
- Pro správnou funkci, bezpečnost a dlouhodobý provoz si zajistěte **minimálně jednou za rok** pravidelnou **kontrolu a údržbu výrobku** některou z našich smluvních servisních firem. Je to zároveň ochrana Vaší investice.
- V případě vad zaviněných neodbornou instalací, nedodržením předpisů, norem nebo návodu k obsluze při montáži a provozu, výrobce neodpovídá za tyto vady a nevztahuje se na ně záruka.
- Výrobce si vyhrazuje právo na veškeré změny prováděné v rámci technického zdokonalování výrobků.
- Pokud byl kotel delší dobu mimo provoz (vypnutý, v poruše), je nutno při jeho opětovném spuštění do provozu dbát zvýšené opatrnosti. V odstaveném kotli může dojít k zablokování čerpadla, úniku vody ze systému nebo v zimním období k zamrznutí kotle.
- **Výrobce si vyhrazuje právo provedení konstrukčních změn kotle a změn v tomto návodu.**

## Použití zásobníku

Nepřímotopný stacionární zásobníkový ohřivač vody DAKON B 60 lux slouží ve spojení s plynovými kotle k přípravě teplé užitkové vody (TUV). Velikost zásobníku zaručuje dostatečné množství TUV pro komfortní bytové jednotky se zvýšeným nárokem na odběr TUV, nebo pro menší provoz restaurací a podobná zařízení. Umisťují se vedle kotle na podlahu, umožňují snadné propojení s kotlem pomocí dodaného příslušenství.

### Popis zásobníku

Těleso zásobníku je zhotoveno z ocelového plechu. Bojler je tepelně izolován polyuretanovou pěnou. Těleso zásobníku má stejné opláštění jako kotle DAKON P lux a GL EKO, takže je lze postavit vedle sebe a estetický ráz není nijak narušen.

Zásobník má na ovládacím panelu teploměr TUV, termostat, kterým lze nastavit teplotu TUV, kontrolky signalizující stav ohřívání, pojistku, hlavní vypínač, přepínač letní-zimní provoz a spínací hodiny. Součástí zásobníku je také vypouštěcí ventil a pojistný ventil se zpětnou klapkou.

### Protikorozní ochrana zásobníku

Vnitřní povrch zásobníku je proti korozi chráněn dvojitým smaltem a ochrannou hořčikovou elektrodou umístěnou uvnitř zásobníku v horní části. Opotřebením hořčikové elektrody je nutno kontrolovat podle místních podmínek, doporučujeme kontrolu v rámci roční prohlídky.

## Ovládací panel

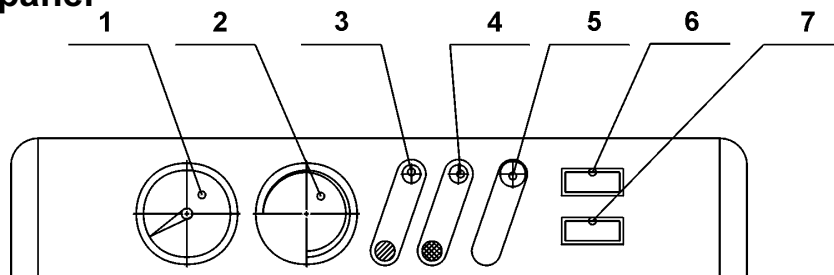

- |                                      |                         |
|--------------------------------------|-------------------------|
| 1 - TEPLMĚŘ                          | 5 - POJISTKA TRUBIČKOVÁ |
| 2 - TERMOSTAT                        | 6 - Hlavní VYPÍNAČ      |
| 3 - KONTROLKA-BOJLER OHŘÍVÁ VODU     | 7 - PŘEPÍNAČ ZIMA-LÉTO  |
| 4 - KONTROLKA- VODA V BOJLERU OHŘÍVÁ |                         |

## Technické údaje

OBJEM ZÁSOBNÍKU	dm <sup>3</sup>	60
MAXIMÁLNÍ PŘETLAK TUV	MPa	0.6
MAXIMÁLNÍ PŘETLAK TOPNÉ VODY	kPa	250
MAXIMÁLNÍ. TEPLOTA TUV	°C	80
MAXIMÁLNÍ TEPLOTA TOPNÉ VODY	°C	90
VSTUP/VÝSTUP TOPNÉ VODY	Js	G 3/4
PŘÍPOJKA STUDENÉ VODY	Js	G 1/2
VÝSTUP TUV	Js	G 1/2
VÝŠKA	mm	885
ŠÍŘKA	mm	410
HLOUBKA	mm	570
HMOTNOST ZÁSOBNÍKU BEZ VODY	kg	55
NAPĚTÍ	V/Hz	230/50
KRYTÍ	-	IP 40/00
ELEKTRICKÝ PŘÍKON	VA	5

### Tabulka doby ohřevu v závislosti na výkonu

Výkon	Doba ohřevu bojleru na teplotu T=80°C	
	kotel t <sub>1</sub> =70°C t <sub>2</sub> =90°C bojler t <sub>1</sub> =15°C t <sub>2</sub> =80°C	kotel t <sub>1</sub> =70°C t <sub>2</sub> =90°C bojler t <sub>1</sub> =40°C t <sub>2</sub> =80°C
10 kW	30 min	20 min
18 kW	28 min	18 min
22 kW	26 min	15 min
26 kW	24 min	12 min
30 kW	22 min	10 min
48 kW	20 min	7 min

### Tabulka množství ohřáté vody v závislosti na výkonu

Výkon	20 °C	25 °C	30 °C	35 °C	40 °C	45 °C	50 °C
	Průtok [l/min]						
10 kW	7.15	5.72	4.76	4.08	3.58	3.17	2.87
18 kW	12.9	10.32	8.6	7.37	6.45	5.73	5.16
22 kW	15.75	12.6	10.5	9.0	7.87	7.0	6.31
26 kW	18.65	14.92	12.43	10.66	9.32	8.28	7.45
30 kW	21.5	17.2	14.33	12.28	10.75	9.5	8.60
48 kW	34.4	27.52	22.9	19.65	17.2	15.28	10.76

## Funkce ohřivače

Bojler B 60 lux připojený ke kotli teplovodního vytápění ohřívá teplou užitkovou vodu zcela automaticky a upřednostňuje její ohřev před vytápěním. Ohřev TUV probíhá ve dvou režimech, LETNÍ a ZIMNÍ, při různých způsobech připojení ke kotli. Vhodným způsobem zapojení je ovládání dvěma čerpadly se dvěma zpětnými klapkami, nebo ovládání jedním čerpadlem a trojcestným ventilem.

Kotel vytápí bojler na teplotu nastavenou na termostatu bojleru. Aby se TUV nahřála na tuto teplotu, je nutné, aby na kotlovém termostatu byla nastavena teplota minimálně o 5°C vyšší než na termostatu bojleru.

V zimním provozu (na přepínači poloha ZIMA- ) kotel vytápí objekt a při spuštění bojleru (sepnutí termostatu bojleru) se automaticky upřednostní dohřívání TUV. Majitel má takto v zásobě 60 l už nahřáté TUV a při jejím odběru další teplou vodu, kterou stačí kotel dohřívát v zásobníku podle průtoku TUV, vstupní teploty užitkové vody a výkonu kotle. Po dohřátí vody v zásobníku se automaticky přepne systém na vytápění objektu.

V letním provozu (na přepínači poloha LÉTO- ) probíhá ohřev TUV stejně, ale po dohřátí vody v zásobníku zůstává čerpadlo vytápění vypnuté. Přesto se doporučuje v letním provozu uzavřít vytápěcí okruh ventilem, aby nedocházelo k vychlazení vody v kotli.

Pro úspornost provozu je výhodné využívat spínací hodiny bojleru a nahřívát vodu v době běžného provozu domácnosti. Pokud by byl takto časově ovládan i kotel, musí se čas nastavený na hodinách v bojleru překrývat s časem nastaveným na hodinách v kotli. Při sepnutém hlavním vypínači umožňuje vlastní funkce spínacích hodin chod bojleru vypnout, trvale zapnout nebo časově ovládat. Teplota TUV v zásobníku se řídí termostatem bojleru.

### Připojení bojleru ke kotli teplovodního vytápění

Bojler lze připojit ke kotli dvěma základními způsoby:

#### Ovládání dvěma čerpadly a dvěma zpětnými klapkami

Okruh vytápění a okruh bojleru mají každý své čerpadlo. Zpětné klapky zabráňují mísení vody z druhého okruhu.

V zimním provozu je potřeba ohřevu TUV zajištěna vypnutím čerpadla vytápěcího okruhu, zapnutím čerpadla bojleru a zapnutím kotle (u kotlů DAKON SG-CVI,P-50LUX i jmenovitého výkonu), který pracuje v oblasti kotlového termostatu. Po dohřátí vody v bojleru se automaticky vypne čerpadlo bojleru a nadále pracují kotel a čerpadlo vytápěcího okruhu v oblasti prostorového termostatu .

V letním provozu probíhá ohřev TUV stejně, ale po dohřátí vody v zásobníku zůstává čerpadlo vytápění vypnuté.

#### Ovládání trojcestným ventilem a jedním čerpadlem

Z ekonomického hlediska je výhodnější použít systém, kdy při ohřívání bojleru není na cívce trojcestného ventilu elektrické napětí.

Systém má pouze jedno čerpadlo a potřeba vytápění bojleru je řízena trojcestným nesměšovacím ventilem s pohonem, (např. typ V4044 F 1034 firmy HONEYWELL). V zimním provozu (pokud není kotel zapnutý prostorovým termostatem) a v letním provozu je, trojcestný ventil otevřený ve směru kotel-bojler. Potřeba dohřevu TUV je zajištěna zapnutím čerpadla a kotle (u kotlů DAKON SG CVI,P50 LUX i jmenovitého výkonu), který pracuje v oblasti kotlového termostatu. Po dohřátí vody v bojleru se automaticky vypne čerpadlo a kotel. V zimním provozu se při sepnutém prostorovým termostatem a po dohřátí vody v zásobníku, objeví napětí na cívce trojcestného ventilu, ten přepne kotel do okruhu vytápění a čerpadlo pracuje dále.

### Připojení bojleru

Vytápěcí okruh bojleru musí být osazen v nejvyšším místě automatickým odvzdušňovacím ventilem . Pro ochranu čerpadel, trojcestného ventilu, nebo zpětných klapek a proti zanášení výměníku bojleru je nutno do systému zabudovat před čerpadlo filtr. Doporučuje se před montáží topný okruh několikrát propláchnout a napustit vodou, která bude upravena tak, aby její tvrdost nepřesáhla 3.5mVal/l.

Okruh teplé užitkové vody musí být v nejnižším místě osazen vypouštěcím ventilem a přívod studené užitkové vody pojistným ventilem se zpětnou klapkou. Vypouštěcí ventil musí být umístěn mezi tělesem bojleru a pojistným ventilem.

Elektricky je bojler napájen přímo z kotle ovládacím napětím 230V 50Hz přes ohebný kabel CYSY 5Cx0.75 (+CYSY 2Ax0.75). Vodiče a ovládací prvky (čerpadlo, trojcestný ventil) jsou přivedeny na svorkovnici, která je k tomuto účelu určena. Při instalaci je nutno dodržet bezpečnostní předpisy dle ČSN.

Bojler B 60 lux lze připojit ke kterémukoliv kotli teplovodního vytápění o výkonu do 50 kW, který je spínán prostorovým termostatem na napětí 230V 50Hz. Je ovšem třeba zvážit, zda výkon kotle nutný pro vytápění objektu postačí pokrýt potřebu teplé užitkové vody.

## Postup kontroly stavu ochranné hořčikové elektrody

1. Zavřete přívodní ventil studené vody do bojleru.
2. Odpusťte vodu z bojleru přes pojistovací ventil (8 bar)
3. Po sejmutí horního panelu klíčem č.26 vyšroubujte hořčikovou anodu umístěnou v horní části bojleru (pos.38)
4. V případě zmenšení původního průměru elektrody 22 mm na 8 až 10 mm proveďte její výměnu za novou.
5. Před našroubováním hořčikové anody zpět do bojleru použijte vhodné ploché těsnění, nebo náhradní těsnění na závit (teflonová páska, koudel).

## Bojler je dodáván ve variantě s čerpadlem a zpětnými klapkami

### Bezpečnostní a ostatní předpisy

Pro projektování, montáž, provoz a obsluhu bojleru se vztahují následující normy

ČSN 06 0310	Ústřední vytápění, projektování, montáž
ČSN 06 0830	Zabezpečovací zařízení pro ústřední vytápění a ohřev užitkové vody
ČSN EN 60335-1-A55	Bezpečnost el. spotřebičů pro domácnost a podobné účely
ČSN 330300	Bezpečné používání v obyčejném prostředí
ČSN 3320000-7-701	Bojler nesmí být instalován v prostoru 0,1,2,3
ČSN 06 0320	Ohřívání užitkové vody, navrhování a projektování

### Příslušenství

Vypouštěcí kohout G 1/2	1 ks
Pojistný ventil se zpětnou klapkou G 1/2	1 ks
Čerpadlo oběhové WILLO	1 ks
Zpětná klapka G 3/4	2 ks
Trubičková pojistka 1 A	1 ks
Návod k použití	1 ks
Seznam servisních firem	1 ks
Záruční list, všeobecné záruční podmínky	1 ks

### Náhradní díly

ID	Obj. číslo	Název
M03768	1115 1418	Hořčiková elektroda zásobníku TUV
M00798	1150 6608	Zásobník TUV 60 l nový design
M02902	2671 0053	Hlavní vypínač AMPRA C 5303 AB
M02776	3100 1093	Přepínač zima/léto AMPRA C 1500 AB
DA01_0/800_3	7061 0304	Mřížka
DA03_5/000_2_ND	7062 0307	Čelní panel
DA01_0/922_2	7063 0308	Boční panel levý
DA01_0/924_1	7064 0309	Boční panel pravý
M03954	7117 0380	Pojistka T1A 5x20
M02784	7128 0392	Svítilno mini bílé L02450NAD
DA03_0/930	7160 0446	Rámek
M00297	7161 0453	Čep panelu M5 -25mm
M02505	7176 0626	Krycí růžice
M00269	7177 0631	Kohout vypouštěcí 1/2"
M00764	7258 0917	Pružina panelu - malá
DB02_2/000	8001 2402	Rám
DB02_0/923	8001 2405	Horní panel
DB02_0/906	8001 2408	Ovládací panel
DB02_0/941	8001 2409	Přední kryt elektro
DB02_0/942	8001 2411	Horní kryt elektro
DB2_0/910	8001 2412	Držák elektroinstalace
DB01_0/911	8001 2413	Vývod 3/4"
DB02_0/919	8001 2414	Vývod 1"
M01997	8001 2415	Koleno 1"
DB01_4/000	8001 2417	Jímka teploměru
DB01_4/000T	8001 2418	Jímka termostatu
DB01_10E	8001 2419	Elektroinstalace kompletní
M02973	8001 2420	Spínací hodiny Grässlin MIL 7R E/1
M03004	8001 2421	Teploměr T+G 110.10045.00 A
M03020	8001 2422	Termostat T+G TY 31 – 200 1,5 m
DB02_0/909	8001 2425	Držák spínacích hodin
DB02_0/908	8001 2426	Držák krytu
DB02_0/901	8001 2427	Zadní panel kompletní
M01977	8001 2428	Zátka
M02972	8001 2430	Relé RP 700 C 3P 230V/50Hz
M02941	8001 2431	Patice relé ZC-U
M03056	8001 2433	Pojistný ventil se zpětnou klapkou, T 1847

#### Kontaktní údaje pro objednávání náhradních dílů:

**DAKON s.r.o.**  
**sklad ND**  
**Ve Vrbině 588/3**  
**794 01 Krnov – Pod Cvilínem**  
**554 694 150-1 sklad ND**  
**554 694 111 ústředna, 554 694 333 fax**  
**internet: [www.dakon.cz](http://www.dakon.cz)**

V objednávce uveďte typ kotle, přesnou adresu objednatele, název, ID kód a objednávací číslo náhradního dílu.

## Připojení bojleru B lux ke kotli ÚT

### Ovládání dvěma čerpadly a dvěma zpětnými klapkami

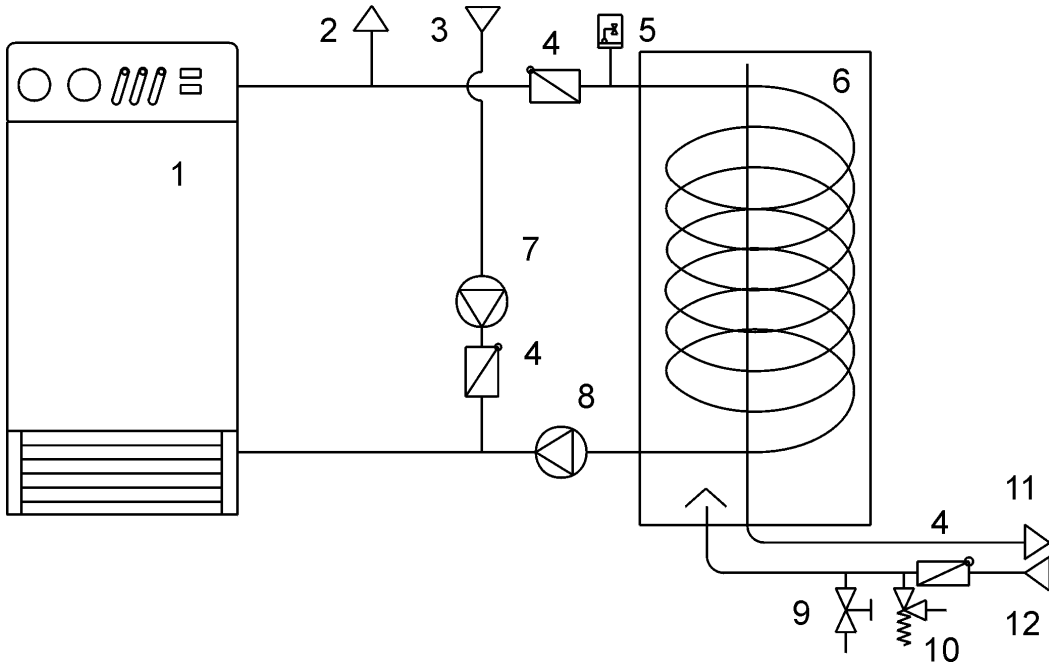

1. Kotel ústředního topení
2. Vytápěcí voda
3. Vratná voda
4. Zpětná klapka
5. Automatický odvzdušňovací ventil
6. Bojler B 60 lux

7. Teplovodní čerpadlo
8. Teplovodní čerpadlo
9. Vypouštěcí ventil
10. Pojistný ventil se zpětnou klapkou
11. Teplá užitková voda
12. Studená užitková voda

### Ovládání trojcestným ventilem

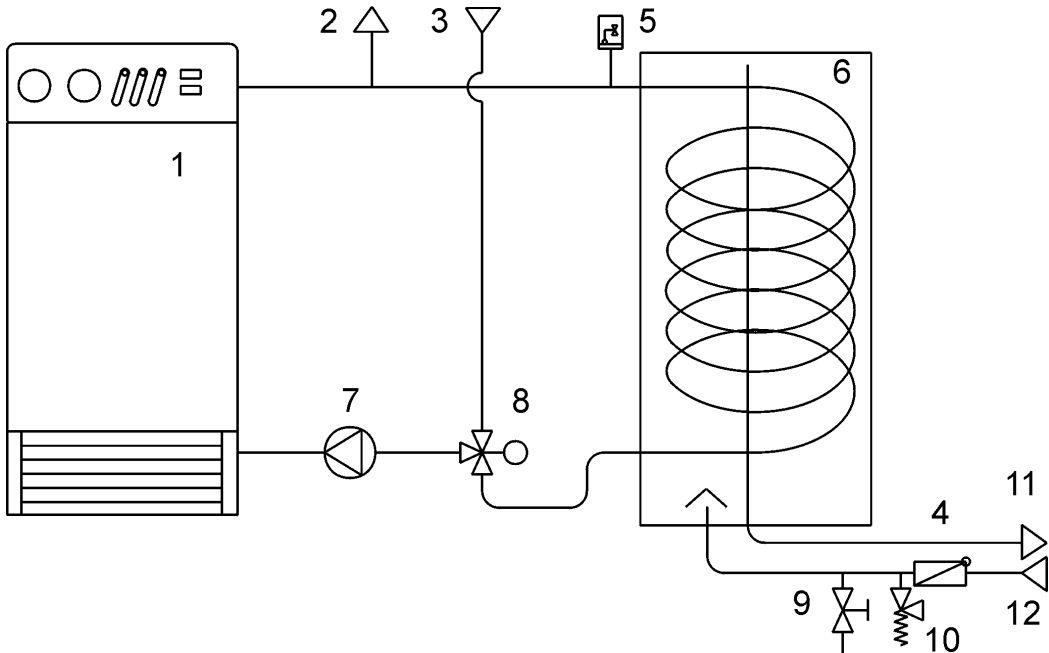

1. Kotel ústředního topení
2. Vytápěcí voda
3. Vratná voda
4. Zpětná klapka
5. Automatický odvzdušňovací ventil
6. Bojler B 60 lux

7. Teplovodní čerpadlo
8. Trojcestný ventil
9. Vypouštěcí ventil
10. Pojistný ventil se zpětnou klapkou
11. Teplá užitková voda
12. Studená užitková voda

## Elektroschéma B 60 lux – zapojení svorkovnice

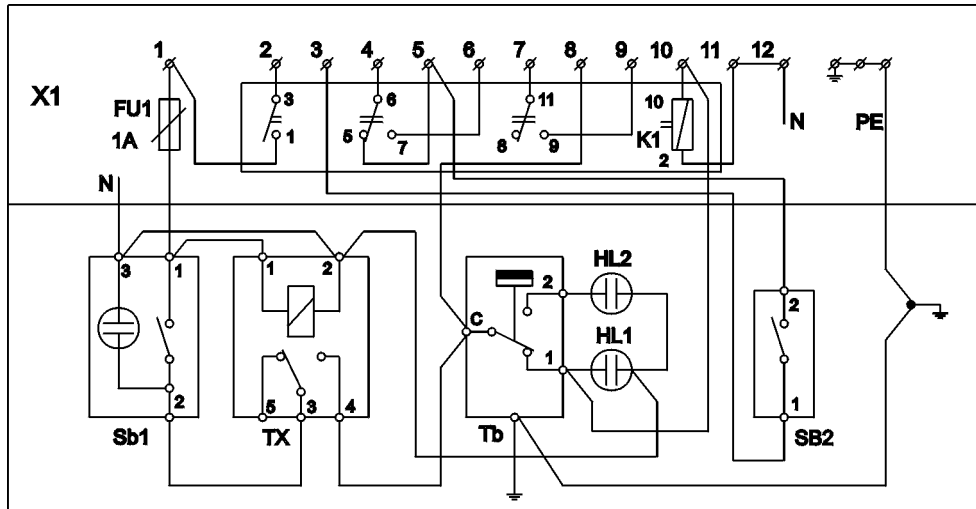

- SB1 - Hlavní vypínač
- HL1 - Kontrolka - bojler ohřívá vodu
- Tx - Spínací hodiny
- HL2 - Kontrolka - voda v bojleru ohřátá
- Tb - Termostat bojleru
- FU1 - Pojistka 1A
- SB2 - Vypínač ZIMA-LÉTO
- K1 - Relé RP700PC3P + patice ZC-U
- X - Svorkovnice

## Elektroschéma – zapojení se dvěma čerpadly

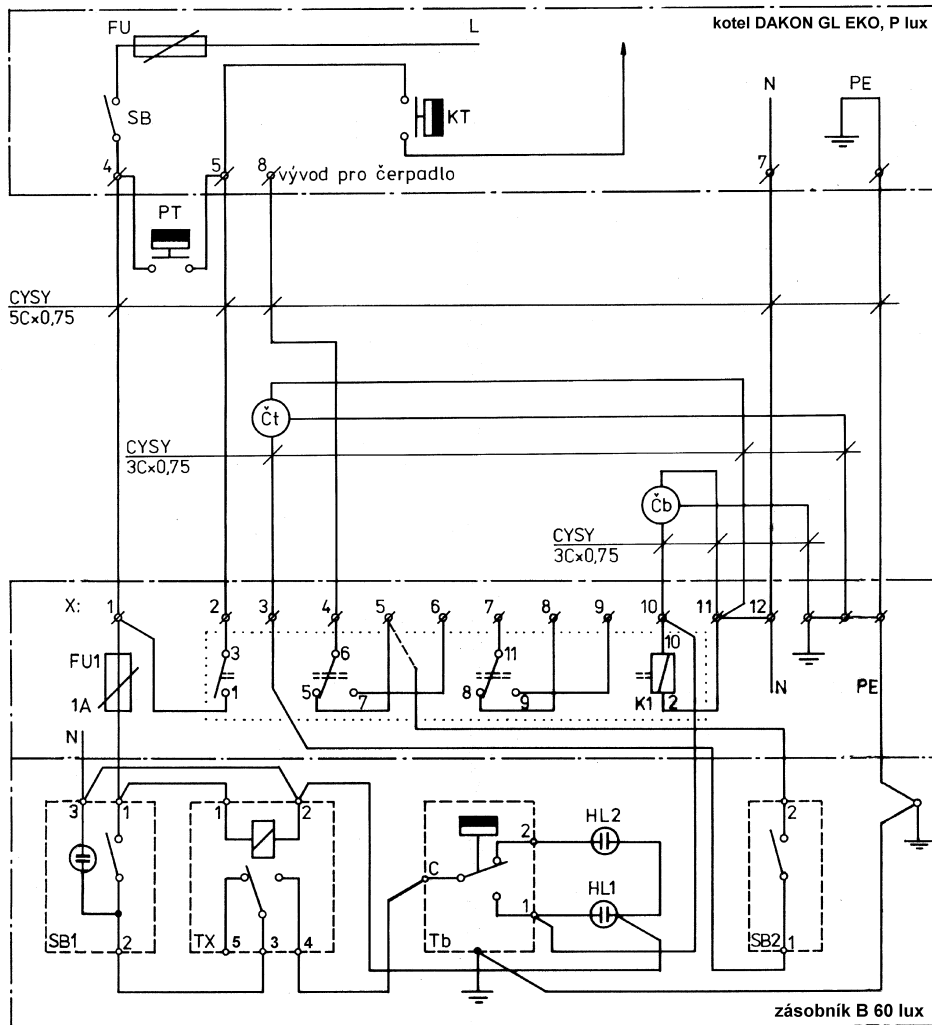

schema č. 01: dvě čerpadla, dvě zpětné klapky

- |                               |   |
|-------------------------------|---|
| SB1 - Hlavní vypínač          | HL1 - Kontrolka - bojler ohřívá vodu    |
| Tx - Spínací hodiny           | HL2 - Kontrolka - voda v bojleru ohřátá |
| <b>Tb - Termostat bojleru</b> | <b>FU1 - Pojistka 1A</b>                |
| SB2 - Vypínač ZIMA-LÉTO       | K1 - Relé RP700PC3P+patice ZC-U         |
| x - Svorkovnice               | PT - Prostorový termostat               |
| KT - Kotlový termostat        | Čb - Čerpadlo bojleru                   |
| Čt - Čerpadlo topení          |   |

## Elektroschéma – zapojení se dvěma čerpadly a termostatem minima

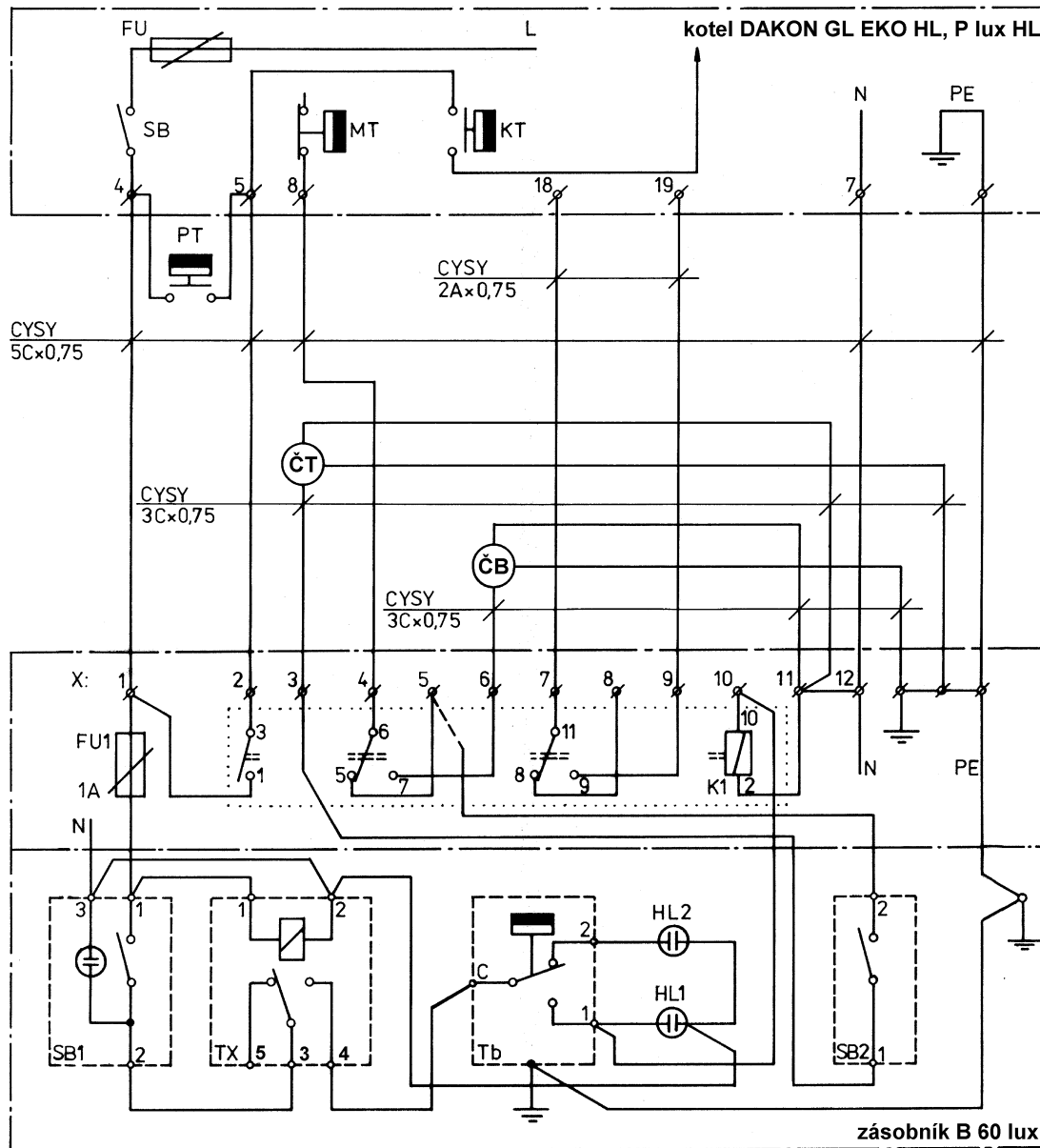

schema č. 02: dvě čerpadla, dvě zpětné klapky, termostát minima

SB1 -	Hlavní vypínač	HL1 -	Kontrolka - bojler ohřívá vodu
Tx -	Spínací hodiny	HL2 -	Kontrolka - bojler nahřátý
Tb -	Termostát bojleru	FU1 -	Pojistka 1A
SB2 -	Vypínač ZIMA-LÉTO	K1 -	Relé RP700PC3P+patice ZC-U
x -	Svorkovnice	PT -	Prostorový termostát
KT -	Kotlový termostát	Čb -	Čerpadlo bojleru
Čt -	Čerpadlo topení	MT -	Termostát minima

## Elektroschéma – zapojení s třicestným ventilem, čerpadlem a termostatem min.

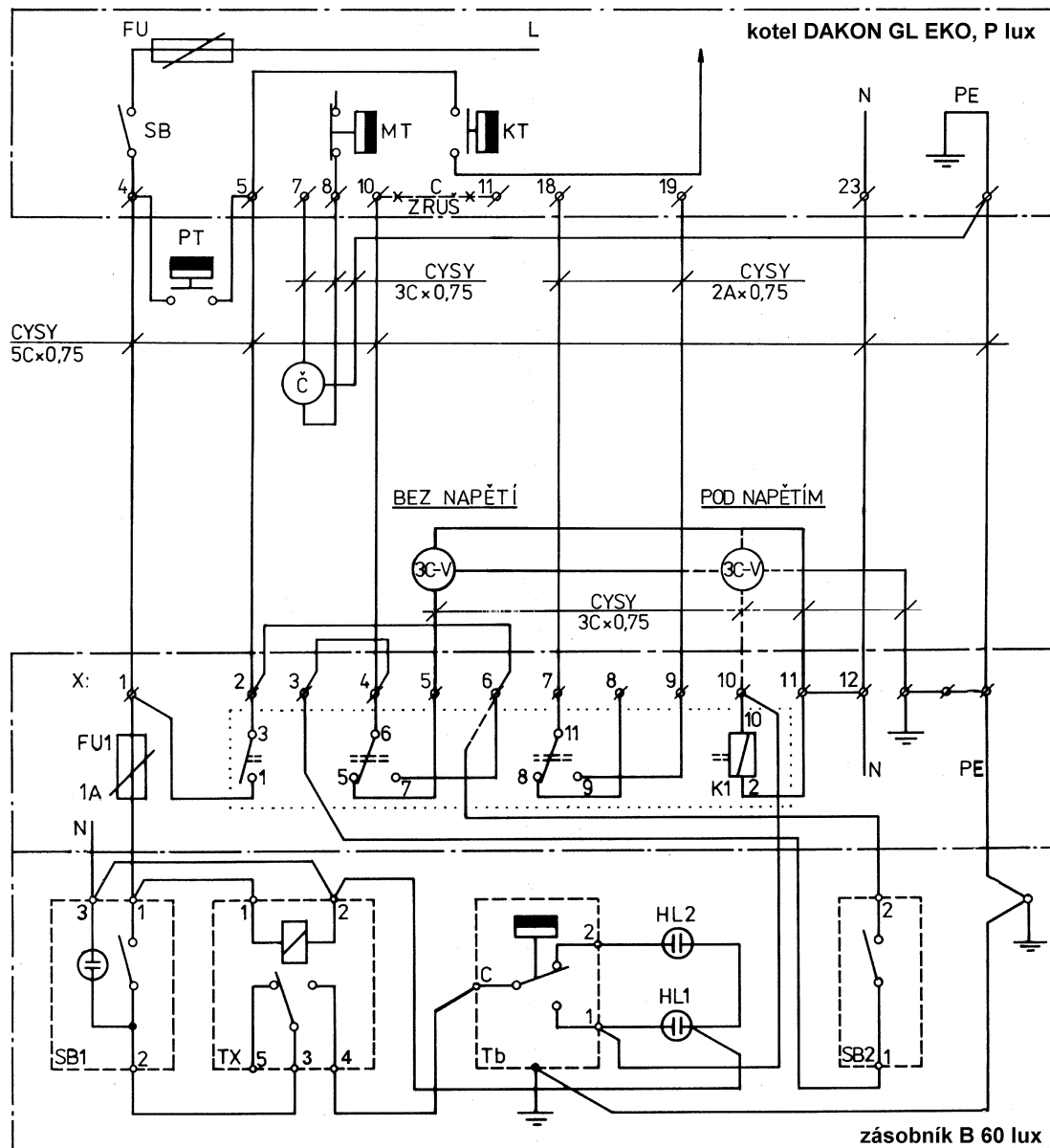

schema č. 03: 3C ventil, čerpadlo , termostat minima

- |            |                          |             |                                  |
|------------|--------------------------|-------------|----------------------------------|
| SB1 -      | Hlavní vypínač           | HL1-        | Kontrolka- bojler ohřívá vodu    |
| Tx -       | Spínací hodiny           | HL2-        | Kontrolka- voda v bojleru ohřátá |
| <b>Tb-</b> | <b>Termostat bojleru</b> | <b>FU1-</b> | <b>Pojistka 1A</b>               |
| SB2-       | Vypínač ZIMA-LÉTO        | K1-         | Relé RP700PC3P+patice ZC-U       |
| x-         | Svorkovnice              | PT-         | Prostorový termostat             |
| KT-        | Kotlový termostat        | Č-          | Čerpadlo                         |
| MT-        | Termostat minima         | 3C-V        | 3C ventil                        |

Bojler ohřívá vodu, pokud je cívka 3C ventilu bez napětí (pod napětím).

Kotel zapojit bez časového spínače doběhu čerpadla TX1 (TX1-doplňkové vybavení kotle).

## Elektroschéma – zapojení s třicestným ventilem a čerpadlem

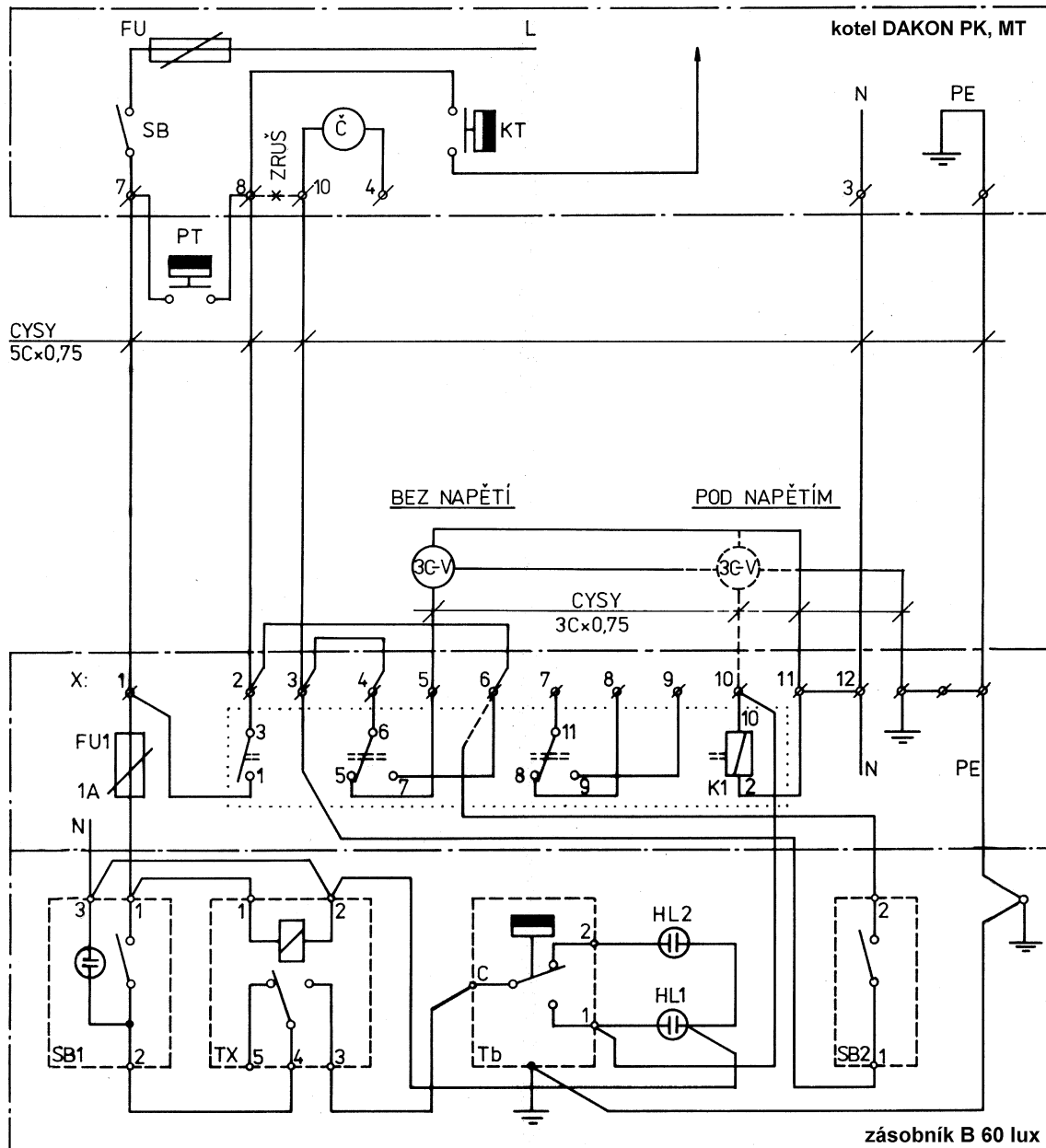

schema č. 04: 3C ventil, čerpadlo

- |                               |  |
|-------------------------------|--|
| SB1 - Hlavní vypínač          | HL1 - Kontrolka- bojler ohřívá vodu    |
| Tx - Spínací hodiny           | HL2 - Kontrolka- voda v bojleru ohřátá |
| <b>Tb - Termostat bojleru</b> | <b>FU1 - Pojistka 1A</b>               |
| SB2 - Vypínač ZIMA-LÉTO       | K1 - Relé RP700PC3P+patice ZC-U        |
| x - Svorkovnice               | PT - Prostorový termostat              |
| KT - Kotlový termostat        | Č - Čerpadlo                           |
| MT - Termostat minima         | 3C-V 3C ventil                         |

Bojler ohřívá vodu, pokud je cívka 3C ventilu bez napětí (pod napětím).

Kotel zapojit bez časového spínače doběhu čerpadla TX1 (TX1-doplňkové vybavení kotle).

## Rozmístění dílů

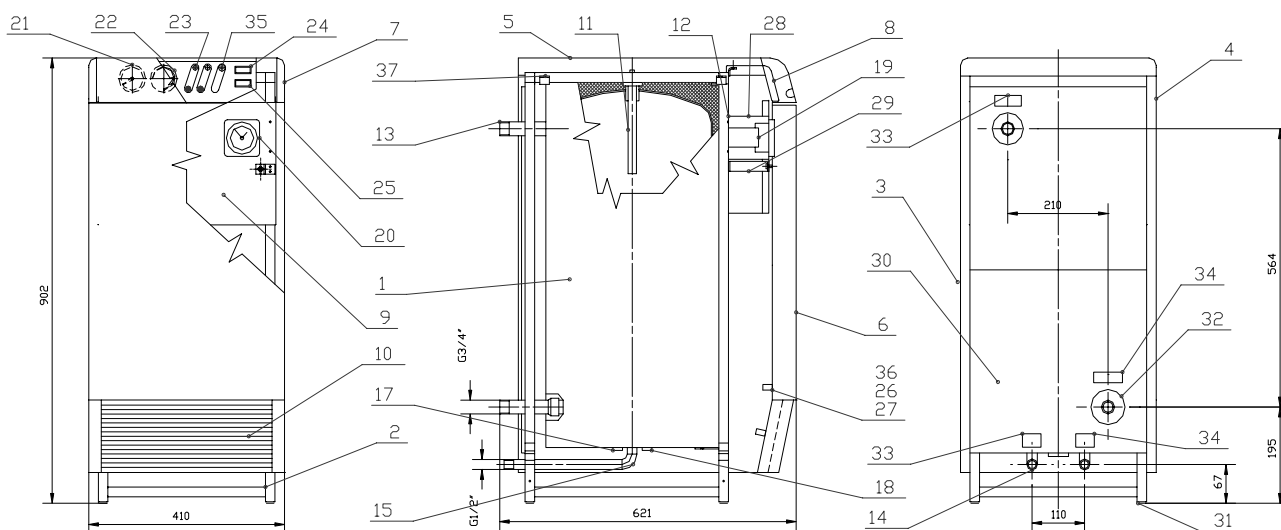

### Legenda:

- |                            |                                  |
|----------------------------|----------------------------------|
| 1. TĚLESO BOJLERU          | 20. SPÍNACÍ HODINY               |
| 2. RÁM                     | 21. TEPLOMĚR                     |
| 3. BOČNÍ PANEĽ PRAVÝ       | 22. TERMOSTAT                    |
| 4. BOČNÍ PANEĽ LEVÝ        | 23. KONTROLKA                    |
| 5. HORNÍ PANEĽ             | 24. HLAVNÍ VYPÍNAČ               |
| 6. PŘEDNÍ PANEĽ            | 25. PŘEPÍNAČ ZIMA-LÉTO           |
| 7. RÁMEK                   | 26. ČEP PANEĽU                   |
| 8. OVLÁDACÍ PANEĽ          | 27. PRUŽINKA PANEĽU              |
| 9. ZADNÍ PANEĽ             | 28. DRŽÁK SPÍNACÍCH HODIN        |
| 10. MŘÍŽKA                 | 29. DRŽÁK KRYTU                  |
| 11. HORNÍ KRYT ELEKTRO     | 30. ZADNÍ PANEĽ                  |
| 12. DRŽÁK ELEKTROINSTALACE | 31. ZÁTKA                        |
| 13. VÝVOD 3/4"             | 32. RŮŽICE KRYCÍ                 |
| 14. VÝVOD 1/2"             | 33. SAMOLEPKA ČERVENÁ            |
| 15. KOLENO 1/2"            | 34. SAMOLEPKA MODRÁ              |
| 16. OBLOUK 1/2"            | 35. POJISTKA 1A                  |
| 17. JÍMKA TEPLOMĚRU        | 36. MATICE M5                    |
| 18. JÍMKA TERMOSTATU       | 37. ŠROUB B4x10                  |
| 19. ELEKTROINSTALACE       | 38. OCHRANNÁ HOŘČÍKOVÁ ELEKTRODA |

## Záruka

Délka poskytované záruky a záruční podmínky jsou uvedeny v záručním listě dodávaném jako základní příslušenství kotle. Výrobce si vyhrazuje právo na jakékoli změny prováděné v rámci technického zdokonalování výrobků.

*Adresa pro uplatnění případných reklamací u výrobce:*

**DAKON s.r.o.**  
 Ve Vrbíně 588/3  
 794 01 Krnov – Pod Cvilínem

☎ 554 694 122 reklamace, 554 694 111 ústředna, 554 694 333 – fax

e-mail: [dakon@dakon.cz](mailto:dakon@dakon.cz)

## Všeobecné záruční podmínky

Tyto záruční podmínky se vztahují na veškeré zboží prodávané společností DAKON a vyjadřují všeobecné zásady poskytování záruk na toto zboží. Délka poskytované záruky na jednotlivé typy výrobků je uvedena v záručním listě dodávaném se zbožím.

Společnost DAKON ručí za to, že výrobek bude mít po celou dobu záruky vlastnosti uvedené v návodu k obsluze a v certifikátu a to za předpokladu, že výrobek bude užíván způsobem, který výrobce stanovil v návodu k obsluze.

U kotlů, kde je výrobcem předepsáno uvedení kotle do provozu smluvní servisní firmou nebo provedení roční prohlídky smluvní servisní firmou, smí uvedení kotle do provozu, provedení pravidelné údržby a prohlídky kotle a odstranění případné vady provést pouze servisní mechanik některé ze smluvních servisních firem společnosti DAKON uvedených v seznamu dodávaném jako základní příslušenství ke kotli. Servisní mechanik je povinen prokázat se před provedením servisního zásahu platným průkazem servisního mechanika pro daný typ kotle vystaveným společností DAKON a při uvádění kotle do provozu i při provádění pravidelné údržby a prohlídky kotle provést všechny činnosti podle platných předpisů vztahujících se k danému zařízení a všechny činnosti předepsané v návodu k obsluze, zejména odzkoušení ovládacích a zabezpečovacích prvků, kontrolu těsnosti kouřovodu, tah komína a řádné seznámení spotřebitele s obsluhou kotle.

Spotřebitel uplatňuje případné reklamace u prodávajícího, u kterého věc byla koupena. Je-li však v záručním listě uveden jiný podnikatel určený k opravě (servisní firma, která uvedla kotel do provozu), který je v místě prodávajícího nebo v místě pro kupujícího bližším, uplatní kupující právo na opravu u podnikatele určeného k provedení záruční opravy. Každá reklamace musí být uplatněna neprodleně po zjištění závady.

Při uplatnění reklamace je spotřebitel povinen předložit řádně vyplněný záruční list, doklad o zaplacení výrobku a fakturu za instalaci a uvedení kotle do provozu.

Pokud se jedná o reklamaci náhradního dílu, je spotřebitel povinen předložit identifikační štítek reklamovaného dílu a doklad o zaplacení tohoto dílu. Záruka na ND je 24 měsíců od data prodeje.

V případě reklamace kotle, u kterého je výrobcem předepsáno uvedení kotle do provozu smluvní servisní firmou je spotřebitel povinen rovněž předložit doklad o provedení a zaplacení uvedení kotle do provozu smluvním servisem společnosti DAKON. Pokud je výrobcem předepsáno provedení roční prohlídky smluvní servisní firmou, je spotřebitel povinen předložit doklad o provedení a zaplacení roční údržby a prohlídky kotle provedené smluvním servisem společnosti DAKON nejdéle do 12. měsíce včetně od data uvedení do provozu a nejdéle do 12. měsíce včetně od data provedení poslední prohlídky.

Informace o provedení roční prohlídky kotle, u kterého je v záručním listě předepsána pravidelná roční údržba a prohlídka, musí být vždy do 14 dnů od provedení zaslány výrobcem.

Pro uplatnění prodloužené záruky je nutné provést garanční prohlídku během druhého roku provozu a zaslat potvrzený díl záručního listu do 30 dnů od provedení prohlídky. Zároveň je nutné zaslat potvrzený díl B do 30 dnů od uvedení kotle do provozu.

Při přepravě a skladování kotle musí být dodržovány pokyny uvedené na obalu. Pro opravy se smí použít jen originální součástky.

Společnost DAKON si vyhrazuje právo rozhodnout, zda při bezplatném provedení opravy vymění nebo opraví vadný díl. Díly vyměněné v záruční době se stávají majetkem společnosti DAKON.

Firma DAKON poskytuje záruku na výrobky, které byly prodány oficiální cestou tj. autorizovaným distributorem společnosti DAKON. Pokud zákazník koupí výrobek, který nebyl dovezen oficiální cestou nebo si výrobek sám přiveze, je povinností prodejce mu poskytnout záruční podmínky dle občanského zákoníku. Oficiální cesta dovozu je dána jazykovou mutací záručního listu. Pro uznání záruky musí být u výrobku originální záruční list v jazykové mutaci dané země, vydaný výrobcem nebo oficiálním dovozcem.

### Nárok na bezplatné provedení opravy v záruce zaniká:

- Při porušení záručních podmínek.
- Nejsou-li při reklamaci předloženy příslušné doklady.
- Když schází označení výrobku výrobním číslem, data kódem nebo je výrobní číslo nebo data kód nečitelný.
- Při nedodržení pokynů výrobce uvedených v návodu.
- Jedná-li se o opotřebení výrobku způsobené jeho obvyklým užíváním.
- Vznikla-li vada z důvodu nedodržení předpisů, norem a pokynů v návodu k obsluze při instalaci, provozu nebo údržbě výrobku.
- Vznikla-li vada zásahem do výrobku v rozporu s pokyny v návodu k obsluze nebo v rozporu se záručními podmínkami.
- Jedná-li se o vady výměníků, čerpadel, třicestných ventilů a jiných částí hydraulických okruhů, plynových armatur, hořáků a podobně, které jsou způsobeny zanesením nečistotami z otopného systému, vodovodního řadu, plynovodů nebo nečistotami ve vzduchu pro spalování.
- Jedná-li se o vadu kotlového tělesa vzniklou prorezivěním v důsledku nevhodného provozního režimu, kdy je teplota vratné vody z otopného systému nižší, než je rosný bod spalin.
- V případě vad nebo škod vzniklých při přepravě.
- V případě vad nebo škod vzniklých živelní pohromou či jinými nepředvídatelnými jevy.

Tyto všeobecné záruční podmínky ruší všechna ostatní ustanovení týkající se záručních podmínek uvedená v návodu k obsluze, která by byla v rozporu s těmito ustanoveními.