

Oddělení
TTCD/ASA

Kropáč Tomáš

Telefon
+420 554 694 120

Krnov
18.10.2007

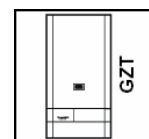

DAGAS – Nový napouštěcí ventil

Vysvětlení servisní informace:

Z důvodů změny dodavatele byl vyměněn napouštěcí ventil u nástěnných kotlů Dagas.

V případě opravy/výměny starého typu napouštěcího ventilu (závitový spoj) bude možno do vyprodání zásob vyměnit samostatný ventil (poz.15-19928555) nebo celou přípojovací sestavu (poz.14-19928509).

Starší typ ventilu, jeho jednotlivé díly (poz. 15,16,8,28) a celá sestava (poz.14) budou ve skladu ND pouze do vyprodání zásob. Poté bude ve skladu ND pouze celá sestava sponového typu.

Objednací číslo pro celou sestavu (19928509) zůstalo shodné pro oba druhy sestav (závit/spony), do vyprodání zásob bude vhodné v objednávkách ND specifikovat daný typ připojení napouštěcího ventilu.

Záměny jednotlivých sestav (závit/spony) jsou plně kompatibilní.

Typy zařízení:

- Dagas 01-24-CT
- Dagas 01-24-CK
- Dagas 02-24-CT
- Dagas 02-24-CK
- Dagas 03-24/28-CT
- Dagas 03-24-CK

Datum změny:

Všechny výše uvedené kotle s datakódem FD <= 687 (do července 2006) mají ve své konstrukci napouštěcí ventil na dvě převlečné matice.

Kotle vyrobené s datakódem FD >= 688 (od srpna 2006 do dneška) mají ve své konstrukci napouštěcí ventil na „O” kroužky + spony. Viz následující stránky.

Cena nových ND:

Napouštěcí ventil – sest. (sponový spoj)

objednací kód 19928509 cena 980,- Kč bez DPH

Rukojeť napouštěcího ventilu

objednací kód 87199055180 cena 104,- Kč bez DPH

Spona napouštěcího ventilu (sada 10ks)

objednací kód 87199053350 cena 644,- Kč bez DPH

Oddělení
TTCD/ASA



Kropáč Tomáš

Telefon
+420 554 694 120

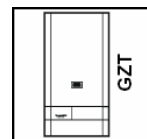
Krnov
18.10.2007

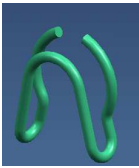
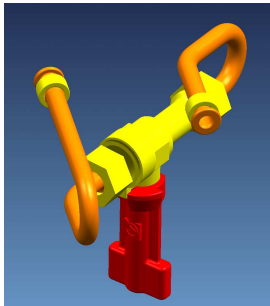
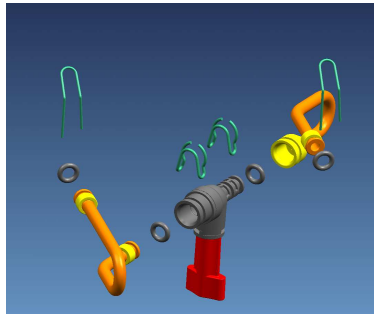
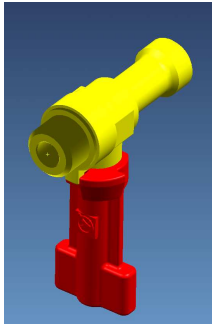
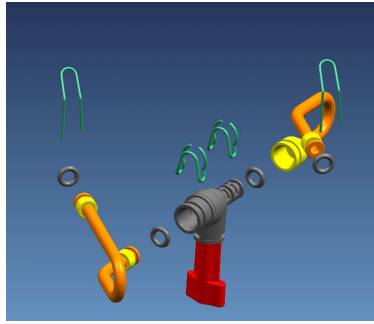

Tabulka ND kotlů Dagas 01-24CT; 01-24CK; 02-24CT; 02-24CK; 03-24/28CT; 03-24CK

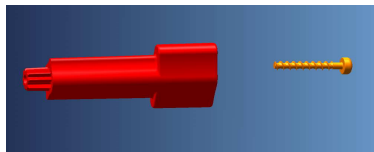
Popis	STARÝ náhr.díl	NOVÝ náhr.díl	STARÝ	NOVÝ
Těsnění poz.8	19928417	není potřeba		
Spona poz.8 (nový díl)	nebyla použita	87199053350	nebyla použita.	
Napouštěcí ventil – sestava poz.14	19928509	19928509		
Napouštěcí ventil poz.15	19928555	Sestava 19928509		
Rukojeť poz.16	19928425	8-719-905-518-0		

Oddělení
TTC/ASA

Kropáč Tomáš

Telefon
+420 554 694 120

Krnov
18.10.2007

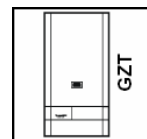

Seznam náhradních dílů

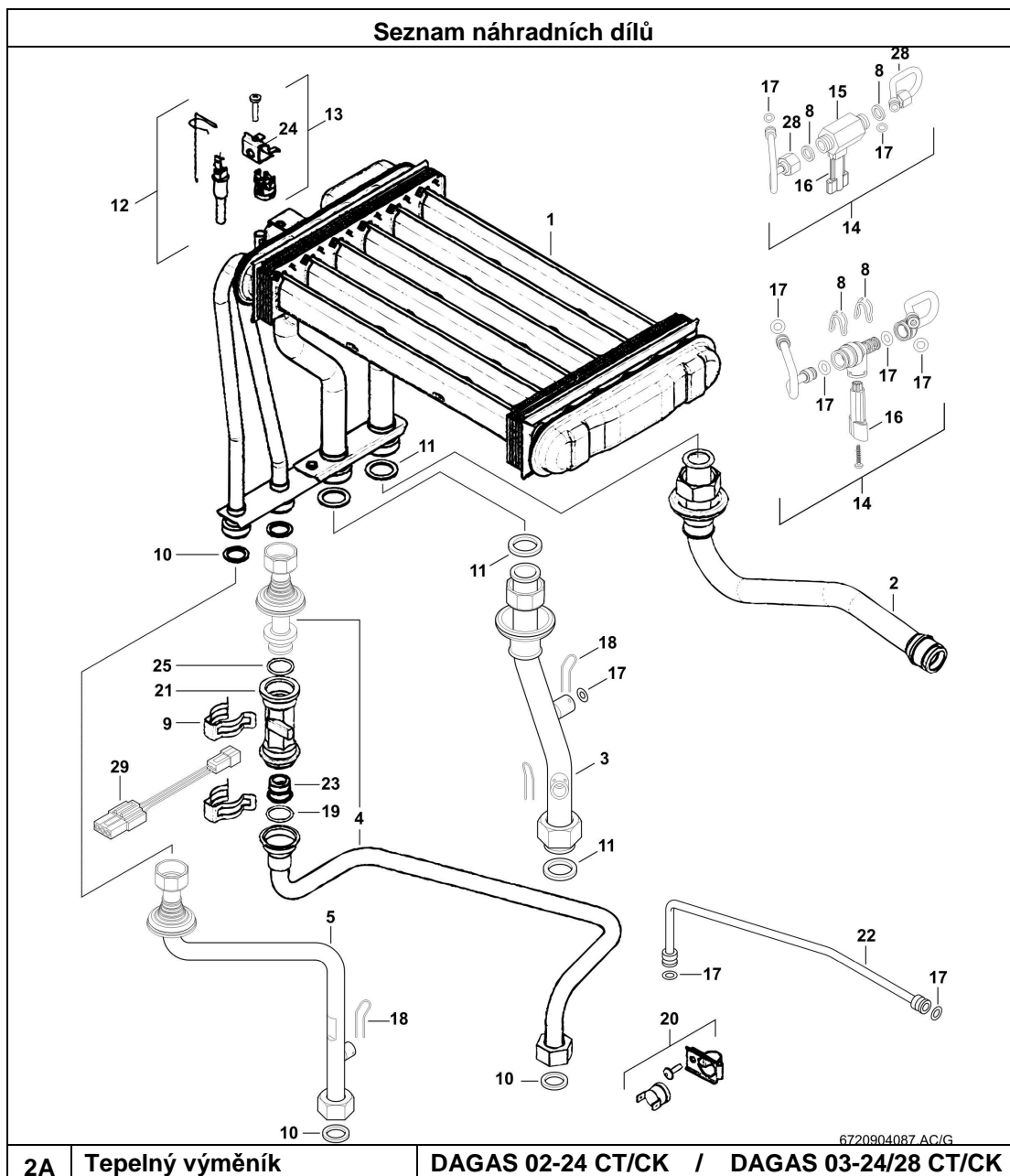

2A Tepelný výměník

DAGAS 02-24 CT/CK / DAGAS 03-24/28 CT/CK

6720904087 AC/G

Servisní Informace A-02-07-002-01

Pouze pro interní potřebu

Oddělení
TTCD/ASA

Kropáč Tomáš

Telefon
+420 554 694 120

Krnov
18.10.2007

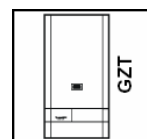

Poz.	Popis	Sér. číslo	Objednací číslo	PG	Typ plynu	02-24 CT	02-24 RT	03-24 CT	03-24 RT	03-28 CT	Poznámky
1	Tepelný výměník		19 928 444			■		■			
1	Tepelný výměník		19 928 445							■	
2	Trubka vratné vody 1		19 928 530			■		■		■	
3	Trubka topné vody		19 928 512			■		■		■	
4	Trubka vstupu TUV		19 928 517			■		■		■	
5	Trubka výstupu TUV		19 928 511			■		■		■	
8	Těsnění (10x) (závitový spoj)		19 928 417			■		■		■	zrušeno FD687
8	Spona napoušt. ventilu (sponový spoj)	(10x)	87199053350			■		■		■	nový díl FD688
9	Spona turbínky (10x)		19 928 424			■		■		■	
10	Těsnění 18.6x13.5x1.5 (1/2") (10x)		19 928 416			■		■		■	
11	Těsnění 23.9x17.2x1.5 (3/4") (10x)		19 928 415			■		■		■	
12	NTC čidlo teploty ÚT		19 928 442			■		■		■	
13	Havarijní termostat 110°C		19 928 562			■		■		■	
14	Napouštěcí ventil – sest. (závitový spoj)		19 928 509			■		■		■	zrušeno FD687
14	Napouštěcí ventil – sest. (sponový spoj)		19 928 509			■		■		■	nový díl FD688
15	Napouštěcí ventil (závitový spoj)		19 928 555			■		■		■	zrušeno FD687
16	Rukojeť napoušt. ventilu (závitový spoj)		19 928 425			■		■		■	zrušeno FD687
16	Rukojeť napoušt. ventilu (sponový spoj)		87199055180			■		■		■	nový díl FD688
17	O - kroužek 2.5x6 (10x)		19 928 543			■		■		■	
18	Drátěná spona - závlačka (10x)		19 928 558			■		■		■	
19	O - kroužek 2.4x17.6 (10x)		19 928 542			■		■		■	
20	NTC čidlo teploty TUV		19 928 549			■		■		■	
21	Snímač průtoku TUV - turbínka		19 928 570			■		■		■	
22	Trubka By-passu		19 928 510			■		■		■	
23	Omezovač průtoku TUV s filtrem		19 928 548			■		■		■	
24	Držák havarijního termostatu		19 928 422			■		■		■	
25	O - kroužek 2.0x16.0 (10x)		19 928 540			■		■		■	
28	Trubka napoušt. ventilu (závitový spoj)		19 928 508			■		■		■	zrušeno FD687
29	Kabel snímače průtoku TUV - turbínky		19 928 571			■		■		■	